

Arrowslim T5

Armatyr för T5 lysrör i klassisk design



- Finns i 1- och 2-rörsvarianter
- Variant Arrowslim T5 Connect för rampmontage
- För 1-rörsvarianten kan lamphållaren ställas i tre olika lägen
- Tillbehör med kupa och reflektor

Material/Ytbehandling

Stomme: stålplåt, vitlackerad (RAL 9010)

Lamphållare: polykarbonat, vit
Kupa: klar polykarbonat långsgående mönster

Reflektor: stålplåt, vitlackerad (RAL 9010)

Installation/Montering

Lämplig för vägg-, tak- eller infällt montage. Lamphållare med tre positioner. Anslutningsplint 3x2,5 mm², 5x2,5 mm² (HFD).

För Connect variant: Montera och anslut armaturen och plugga in efterföljande armaturer. Använd anslutningskontaktarna mellan armaturerna, max 10A. Tillbehör med kupor och reflektorer snäppes på.

Beställningsguide

Levereras inklusive ljuskälla om inget annat anges.

Beskrivning	Vikt kg	E-nummer	SAP nummer
Arrowslim			
ARROSLIM 1X14W L840	0.75	E7072500	96211392
ARROSLIM 1X21W L840	0.85	E7072501	96211394
ARROSLIM 1X28W L840	1.10	E7072502	96211396
ARROSLIM 1X35W L840	1.40	E7072503	96211398
ARROSLIM 1X49W L840	1.40	E7072504	96211408
ARROSLIM 1X54W L840	1.40	E7072505	96211410
ARROSLIM 1X80W L840	1.40	E7072506	96211412
ARROSLIM 2X21W L840	1.00	E7072507	96211402
ARROSLIM 2X28W L840	1.20	E7072508	96211404
ARROSLIM 2X35W L840	1.60	E7072509	96211406
ARROSLIM 2X49W L840	1.60	E7072510	96211414
ARROSLIM 2X54W L840	1.60	E7072511	96211416
Arrowslim Connect			
ARROSLIM CONNECT 1X14W L840	0.75	E7072515	96211418
ARROSLIM CONNECT 1X21W L840	0.95	E7072516	96211420
ARROSLIM CONNECT 1X28W L840	1.24	E7072517	96211422
ARROSLIM CONNECT 1X35W L840	1.47	E7072518	96211424
ARROSLIM CONNECT 1X49W L840	1.40	E7072519	96211434
ARROSLIM CONNECT 1X54W L840	1.59	E7072520	96211436
ARROSLIM CONNECT 1X80W L840	1.63	E7072521	96211438
ARROSLIM CONNECT 2X21W L840	1.15	E7072522	96211428
ARROSLIM CONNECT 2X28W L840	1.39	E7072523	96211430
ARROSLIM CONNECT 2X35W L840	1.73	E7072524	96211432
ARROSLIM CONNECT 2X49W L840	1.83	E7072525	96211440
ARROSLIM CONNECT 2X54W L840	1.50	E7072526	96211442

Connect - för rampmontage



1-rörs med klar kupa



2-rörs



2-rörs med matt kupa



2-rörs med klar kupa



Symmetrisk reflektor



2-rörs med matt kupa och gavlar

Ljuskälla

⇒ T16 (FD) G13 14-80W

Standard

EN60598
EN60320
EN60598-2:22
IP20
CE

Beskrivning	Vikt kg	E-nummer	SAP nummer
Arrowslim med ljusreglering			
ARROSLM 1X21W HFD L840	0.85	E7072542	96218611
ARROSLM 1X28W HFD L840	1.10	E7072543	96218613
ARROSLM 1X35W HFD L840	1.40	E7072544	96218615
ARROSLM 1X54W HFD L840	1.40	E7072546	96218625
ARROSLM 2X21W HFD L840	1.00	E7072547	96218617
ARROSLM 2X28W HFD L840	1.20	E7072548	96218619
ARROSLM 2X35W HFD L840	1.60	E7072549	96218621
ARROSLM 2X54W HFD	1.60	E7072551	96218629
Reflektorer			
ARROSLM ASYM REFLECTOR 1X49W	0.50	E7072564	96309200
ARROSLM ASYM REFLECTOR 1X54W	0.40	E7072563	96309199
ARROSLM REFLECTOR 1/2X49	1.00	E7072589	96218674
ARROSLM REFLECTOR 1/2X54	0.80	E7072588	96218673
Räfflad kupa av klar polykarbonat			
ARROSLM DIFFUSER 1X14W RE PC	0.14	E7072581	96218597
ARROSLM DIFFUSER 1X21W RE PC	0.21	E7072582	96218599
ARROSLM DIFFUSER 1X49W RE PC	0.35	E7072583	96218595
ARROSLM DIFFUSER 1X54W RE PC	0.28	E7072584	96218593
ARROSLM DIFFUSER 2X21W RE PC	0.30	E7072585	96218600
ARROSLM DIFFUSER 2X28W RE PC	0.40	E7072586	96218594
ARROSLM DIFFUSER 2X49W RE PC	0.50	E7072587	96218596
Tillbehör, montering			
ARROSLM CLOSE CONNECTOR PACK OF 5	0.01	E7975100	96004223
ARROSLM CONNECTORS TWN PACK OF 5 (M&F)	0.04	E7975103	96007454
ARROSLM 0.5M INT CONNECTOR TWN (M&F)	0.10	E7072561	96217797
ARROSLM 1.0M INT CONNECTOR TWN (M&F)	0.10	E7072560	96217796
ARROSLM LOCK SLIDE TWN PACK OF 5 (M&F)	0.00	E7975104	96008186
ARROSLM 1.0M WHITE START LEAD	0.10	E7072562	96217798

CLOSE CONNECTOR PACK - kopplingsstycke, CONNECTORS TWN PACK - skarvsats, 5 pack, INT CONNECTOR TWN - mellankabel, 3-ledare, LOCK SLIDE TWN PACK - lås, 5 pack, START LEAD - startkabel, 3-ledare, M&F - Mellankabel 3-ledare

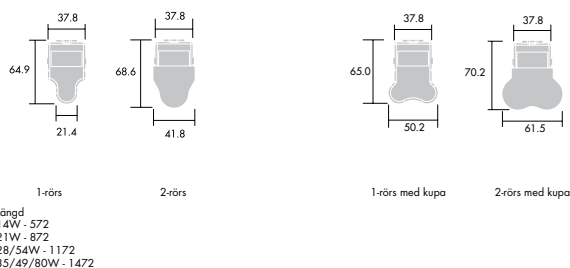

Längd
14W - 572
21W - 872
28/54W - 1172
35/49/80W - 1472

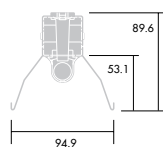

1-rörs med symmetrisk reflektor

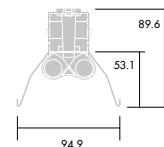

2-rörs med symmetrisk reflektor

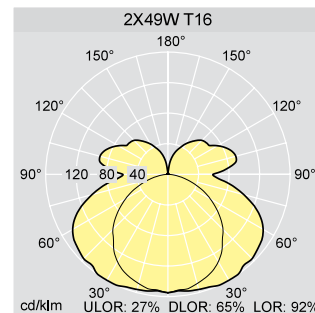
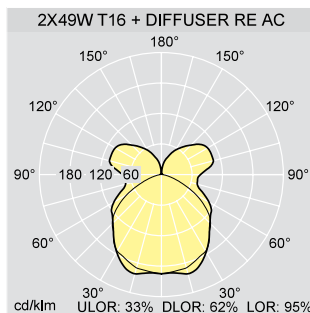

Arrowslim T8

Smal och flexibel armatur med många användningsområden



Ljuskälla

T26 (FD) G13 15-58W

Standard

EN60598

IP20



- Ställbara lamphållare i tre positioner ger många möjligheter
- Finns även i variant med överkopplingssystem
- Opalkupa som tillbehör ger ökat användningsområde

Material/Ytbehandling

Stomme: stålplåt, vitlackerad (RAL 9010)

Lamphållare: polykarbonat, vit
Kupa: opaliserad akryl med vita gavlar av polykarbonat.

Installation/Montering

Monteras på vägg eller i tak, två distanser med nyckelhål i armaturbotten. Lamphållare med 3 positioner. Anslutning via $\varnothing 19$ mm hål i armaturbotten. Plint 3x2,5 mm². Täcklock över stommen låses med snäpplås.

Beställningsguide

Levereras inklusive ljuskälla om inget annat anges.

Beskrivning	Vikt kg	E-nummer	SAP nummer
Lysrörslinor			
ARROSLM 1X15W 230V T26 NC L000	0.90	E7071550	96014771
ARROSLM 1X15W 230V T26 NC L1830	1.09	E7071545	96233973
ARROSLM 1X18W T26 HF L830	0.77	E7072566	96003908
ARROSLM 1X18W 230V T26 NC L000	1.08	E7071556	96014821
ARROSLM 1X18W 230V T26 NC L1830	2.00	E7071543	96233971
ARROSLM 1X18W 230V T26 NC SW L830	1.08	E7071558	96014795
ARROSLM 1X30W 230V T26 NC L000	1.60	E7071562	96014686
ARROSLM 1X30W 230V T26 CP L000	1.61	E7071563	96014687
ARROSLM 1X30W 230V T26 CP L1830	1.61	E7071546	96233974
ARROSLM 1X36W T26 HF L830	1.39	E7072567	96003907
ARROSLM 1X36W 230V T26 NC L000	1.64	E7071568	96014854
ARROSLM 1X36W 230V T26 CP L000	1.50	E7071569	96014743
ARROSLM 1X36W 230V T26 CP L1830	1.50	E7071544	96233972
ARROSLM 1X58W T26 HF L830	1.66	E7072568	96003906
ARROSLM 1X58W 230V T26 CP L000	2.67	E7072565	96014892
Kupor			
ARROSLM DIFFUSER 1X15W	0.30	E7975046	96004210
ARROSLM DIFFUSER 1X18W	0.40	E7975048	96004211
ARROSLM DIFFUSER 1X30W	0.60	E7975050	96004212
ARROSLM DIFFUSER 1X36W	1.30	E7975052	96004213
ARROSLM DIFFUSER 1X58W	1.00	E7072590	96004214

NC - okompenserad, CP - fascompenserad, SW - integrerad brytare, L000 - utan ljuskälla, L830 - inklusive ljuskälla, L1830 - inklusive ljuskälla

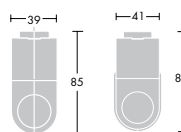

ARROSLM 1x18w T26 NC + DIFFUSER

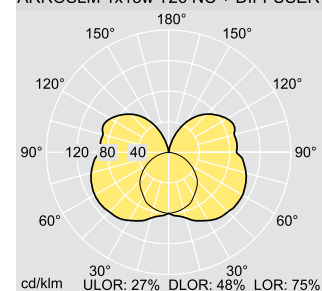



Primata II

Skensystem med färdigdragna ledningar sparar både tid och pengar eftersom installation och montering går snabbt utan specialverktyg



Primata II med dess enkla, systematiska och verktygsfria montering och elektriska anslutning kan minska installationstiden med upp till 40 % jämfört med konventionella produkter. Det är ett system med färdigdragna ledningar för kontinuerliga rader med armaturer, med och utan reflektorer. Primata innebär flera fördelar:

- Enkel, verktygsfri installation som sparar både tid och pengar
- Skenor med färdigdragna ledningar förbättrar elsäkerheten
- Ett stort sortiment av reflektorer, reflektorsystem och tillbehör erbjuder en perfekt lösning för praktiskt taget alla belysningsprojekt och användningsområden
- Olika ledningskonfigurationer på upp till 9 poler stödjer förutom normal strömförsörjning även olika styrningsfunktioner och nödljus

Primata II

Verktysfri installation

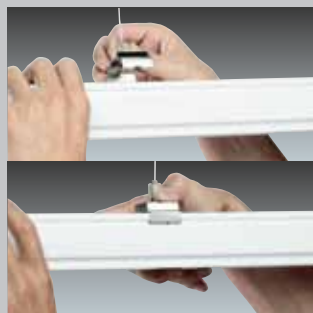

1, 2



3



4, 5



6



7



8



9



10

Varje modul i en Primata II-installation är fabriksstillverkad. Modulerna sätts enkelt ihop på platsen. Detta kan lätt utföras av personal utan tidigare erfarenhet. Det behövs inga verktyg och installationstiden blir kort.

1. När upphängningselementet har fästs i taket (i detta exempel visas wire upphängning) knäpps skenan fast på fästena utan att några verktyg behöver användas
2. Ett knäpp och skenan med färdigdragna ledningar sitter säkert på plats. Verktysfri elektrisk och mekanisk anslutning mellan skenorna tack vare ett patenterat anslutningssystem
3. Praktiskt fasval på armaturen
4. Enkel placering och verktysfri installation av armaturen
5. Elektrisk och mekanisk anslutning i ett enda moment - det är bara att vrida på spänskruven
6. Reflektorsystemet kan nu monteras med en enkel knäppmekanism
7. Tryck reflektorn mot stommen så greppar den fjäderbelastade fasthållningsmekanismen omedelbart tag i reflektorn
8. När reflektorgavlar och anslutningar har monterats är det dags för ljuskällorna
9. Även bländskydd och reflektorsystem är enkla att montera utan verktyg
10. Du har just installerat din första Primata III!

Primata II

Fästen och upphäng

Flexibelt och mångsidigt
ramparmatursystem.



Wireupphängningssats



Fäste för kedjeupphängning



Upphängningskedja (i metervara)



T-profilfäste



Fäste för vinklad installation



Justerbar kedjeupphängning



Fäste för linupphängning

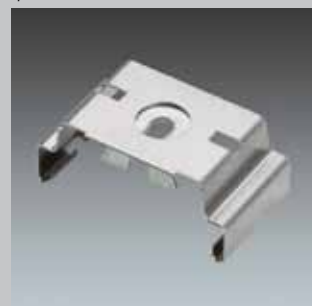

Direkt installation i taket

- Alla monteringsfästen fästs utan verktyg på skenan med hjälp av en knäppmekanism och ett snabbmonteringsfäste av rostfritt stål
- Direkt installation i taket
- Fäste för T-profil 24–26 mm
- Fäste för kedjeupphängning, justerbar (FIX/CHA) och ej justerbar (FIX/CH) triangel och galvaniserad upphängningskedja (CH) som säljs i metervara
- Fäste för kedjeupphängning med vinklad installation, vilket möjliggör vridning kring axeln
- Wireupphängningssatser i tre olika längder för verktygsfri höjdjustering (snabbblås)
- Fäste för upphängning på linor max. 12 mm i diameter

Beställningsguide

Beskrivning	Vikt kg	E-nummer	SAP nummer
Fäste för dikt takmontering, clips			
PR2 FIX**	0.02	E7270426	96502601
Armaturfäste för T-profiltak, clips			
PR2 FIX/CAD**	0.02	E7070427	96502602
Kedjeupphäng			
PR2 FIX/CH**	0.04	E7070428	96502603
PR2 FIX/CHA**	0.05	E7070429	96502604
PR2 CH	0.10	E7070430	96502605
PR2 FIX/CHRA**	0.23	E7070431	96502606
Wirependelsats			
PR2 MSW1 1000	0.02	E7070432	96502607
PR2 MSW1 2000	0.06	E7070433	96502608
PR2 MSW1 5000	0.03	E7070434	96502609
Fäste för linmontage			
PR2 FIX/CAT*	0.90	E7070435	96502610

PR2 - Primata II, FIX/CH - kedjeupphängsfäste, ej justerbart,
FIX/CHA - kedjeupphängsfäste, justerbart,
FIX/CHRA - kedjeupphängsfäste, för vinklat montage
* För horisontellt linfäste, max diam. 12 mm wire
** Ett st

Primata II

Skenor

Flexibelt och mångsidigt ramparmatursystem.

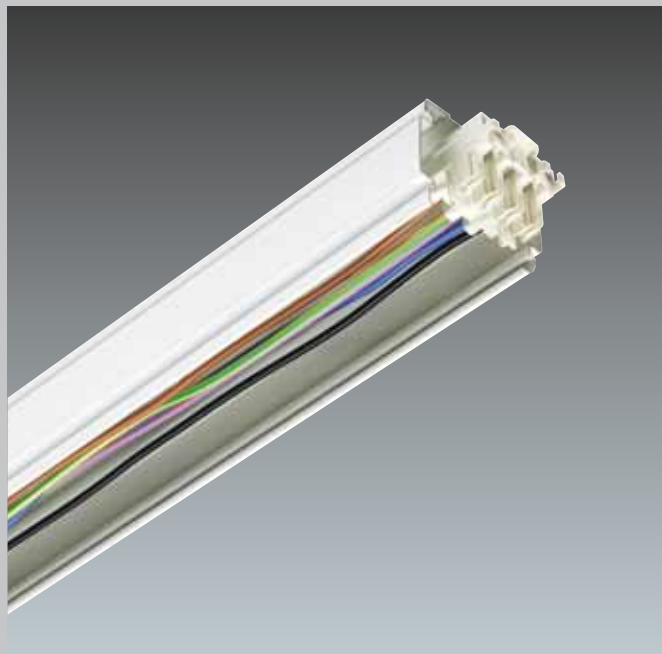

- Färdigdragna ledningsskenor med 5, 7 eller 9 poler
- Överkopplingsledning 2,5 mm²
- Elektriska anslutningspunkter i modulavstånd för 36, 58, 28/54 eller 35/49/80W
- Verktygsfri sammankoppling av skenor med unik kontakt (beställs separat)

Material/Ytbehandling

Skenor: rullformad, vitmålad stålplåt

Installation/Montering

Skenan är förberedd för enkel mekanisk och elektrisk anslutning.

Beställningsguide

Beskrivning	Vikt kg	E-nummer	SAP nummer
Primata II : 5-polig - modullängd för 1 armatur			
PR2 T TW 1226 5X2,5/36	1.47	E7270374	96502611
PR2 T TW 1526 5X2,5/58	1.82	E7270375	96502612
PR2 T TW 1175 5X2,5/28/54	1.41	E7270376	96502613
PR2 T TW 1475 5X2,5/35/49/80	1.77	E7270377	96502614
Primata II : 5-polig - modullängd för 2 armaturer			
PR2 T TW 2452 5X2,5/36	2.93	E7270384	96502623
PR2 T TW 3052 5X2,5/58	3.64	E7270385	96502624
PR2 T TW 2350 5X2,5/28/54	2.81	E7270386	96502625
PR2 T TW 2950 5X2,5/35/49/80	3.54	E7270387	96502626
Primata II : 5-polig - modullängd för 3 armaturer			
PR2 T TW 3678 5X2,5/36	4.40	E7270394	96502635
PR2 T TW 4578 5X2,5/58	5.47	E7270395	96502636
PR2 T TW 3525 5X2,5/28/54	4.22	E7270396	96502637
PR2 T TW 4425 5X2,5/35/49/80	5.31	E7270397	96502638
Primata II : 7-polig - modullängd för 1 armatur			
PR2 T TW 1226 7X2,5/36	1.54	E7270378	96502615
PR2 T TW 1526 7X2,5/58	1.92	E7270379	96502616
PR2 T TW 1175 7X2,5/28/54	1.49	E7270380	96502617
PR2 T TW 1475 7X2,5/35/49/80	1.87	E7270381	96502618
Primata II : 7-polig - modullängd för 2 armaturer			
PR2 T TW 2452 7X2,5/36	3.08	E7270388	96502627
PR2 T TW 3052 7X2,5/58	3.84	E7270389	96502628
PR2 T TW 2350 7X2,5/28/54	2.98	E7270390	96502629
PR2 T TW 2950 7X2,5/35/49/80	3.74	E7270391	96502630
Primata II : 7-polig - modullängd för 3 armaturer			
PR2 T TW 3678 7X2,5/36	4.62	E7270398	96502639
PR2 T TW 4578 7X2,5/58	5.76	E7270399	96502640
PR2 T TW 3525 7X2,5/28/54	4.49	E7270400	96502641
PR2 T TW 4425 7X2,5/35/49/80	5.60	E7270401	96502642
Primata II : 9-polig - modullängd för 1 armatur			
PR2 T TW 1526 9X2,5/58	2.02	E7270382	96502620
PR2 T TW 1475 9X2,5/35/49/80	1.97	E7270383	96502622
Primata II : 9-polig - modullängd för 2 armaturer			
PR2 T TW 3052 9X2,5/58	4.02	E7270392	96502632
PR2 T TW 2950 9X2,5/35/49/80	3.93	E7270393	96502634
Primata II : 9-polig - modullängd för 3 armaturer			
PR2 T TW 4578 9X2,5/58	6.05	E7270402	96502644
PR2 T TW 4425 9X2,5/35/49/80	5.90	E7270403	96502646

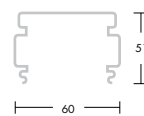
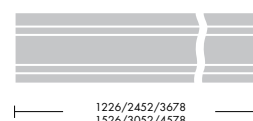
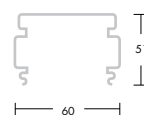
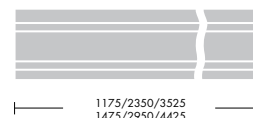

Primata II

Skenor utan ledningar

Flexibelt och mångsidigt ramparmatursystem.



- Skenor utan ledningar för installation av andra Primata II armaturer och tillbehör
- Verktygsfri sammankoppling av skenor med unik kontakt (beställs separat)

Beställningsguide

Beskrivning	Vikt kg	E-nummer	SAP nummer
Primata II: skenor utan ledningar			
PR2 T 1526	1.40	E7270404	96502651
PR2 T 3052	2.80	E7270405	96502652
PR2 T 4578	5.23	E7270406	96502653

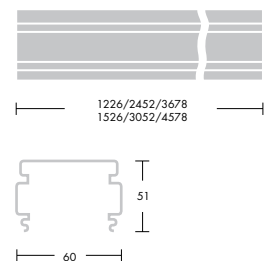



Primata II

Tillbehör till-skenor

Flexibelt och mångsidigt ramparmatursystem.



Skenkopplingar (T-CL)



Skenkopplingar (T-CT)

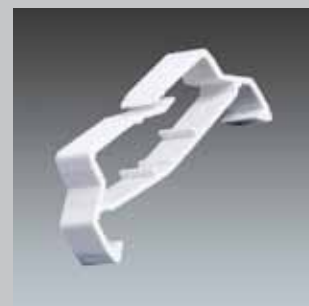

Kabelhållare



Skenkopplingar (T-CX)



Kabelhållare

Beställningsguide

Beskrivning	Vikt kg	E-nummer	SAP nummer
Skenkopplingar			
PR2 TC	0.55	E7270407	96502654
PR2 T-CL	0.63	E7270408	96502655
PR2 T-CT	0.89	E7270409	96502656
PR2 T-CX	1.15	E7270410	96502657
Gavlar för skena			
PR2 ECP Pair	-	E7270417	96502664
Strypnippel			
PR2 GRM	-	E7270416	96502663
Täckkåpor			
PR2 CF 36 1229+-1	0.14	E7270422	96502643
PR2 CF 28/54 1179+-1	0.13	E7270424	96502645
PR2 CF 58 1529+-1	0.18	E7270423	96502665
PR2 CF 35/49/80 1479+-1	0.17	E7270425	96502666
Nätanslutningsplint för 5 och poler			
PR2 TB/TRU 5/7 DIM	-	E7270411	96502658
PR2 TB/TRU 7 EM	-	E7270413	96502660
Nätanslutningsplint för 9 poler			
PR2 TB/TRU 9 EM	-	E7270412	96502659
Extra sladdar			
PR2 TW 2X2,5/58	0.85	E7270419	96502648
PR2 TW 2X2,5/35/49/80	-	E7270421	96502650
Kabelfästen			
PR2 CC	-	E7270414	96502661
PR2 TCC	-	E7270415	96502662
Variabel kabelanslutning			
PR2 VBS7	0.02		96237075

TC - rak koppling, T-CL - L-koppling, T-CT - T-koppling, T-CX - X-koppling

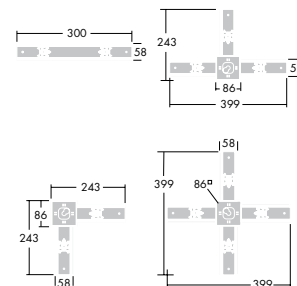
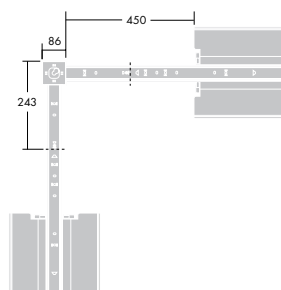



Täcklist



ledningsdragningsatts



Elnätsanslutning



Gavel



Genomföring



Skenkoppling



Primata II

T5-armaturer

Flexibelt och mångsidigt ramparmatursystem.



1-rörs armatur T5



2-rörs armatur T5

- Armaturer för 1 och 2 rör där båda varianterna i de flesta fall kan använda samma reflektor
- HF-don
- Den moduluppbyggda konstruktionen rymmer tillvals-enheter för belysningsstyrning och nödbelysning
- Enkelt fasval för strömförsörjnings-, nödbelysnings och dimningskretsar
- Verktygsfri installation
- Låsskruvar ger elektrisk och mekanisk anslutning i ett enda moment

Material/Ytbehandling

Stomme: rullformad, vitmålad stålplåt. Lamphållare: formsprutad vit plast

Installation/Montering

Armaturen är förberedd för enkel installation på skenor med färdigdragna ledningar. Den fästs mot skenan med två låsskruvar som ger direkt elektrisk anslutning via ett fast kontakt- och sockelsystem. Fasval görs vid kontakten och reflektorn kan lätt knäppas fast på armaturen om så önskas.

IP40-sats för T5-armaturer:

Kan monteras på valfri T5-armatur eller reflektorenhet för att höja kapslingsklassen till IP40. Två IP40-satser måste beställas per armatur/ reflektorenhet.

Beställningsguide

Ljuskällor beställs separat

Beskrivning	Vikt kg	E-nummer	SAP nummer
Primata II: T5, HF-don			
PR2 1X28W T16 HF	0.88	E7270229	96502704
PR2 1X35W T16 HF	1.04	E7270230	96502705
PR2 1X35W T16 HF E3	2.04	E7270239	96502714
PR2 1X35W T16 HF E3T	2.04	E7270245	96502720
PR2 1X35W T16 HF E3X	2.04	E7270251	96502726
PR2 1X49W T16 HF	1.04	E7270231	96502706
PR2 1X49W T16 HF E3	2.04	E7270240	96502715
PR2 1X49W T16 HF E3T	2.04	E7270246	96502721
PR2 1X49W T16 HF E3X	2.04	E7270252	96502727
PR2 1X54W T16 HF	0.88	E7270232	96502707
PR2 1X80W T16 HF	1.04	E7270233	96502708
PR2 1X80W T16 HF E3	2.04	E7270241	96502716
PR2 1X80W T16 HF E3T	2.04	E7270247	96502722
PR2 1X80W T16 HF E3X	2.04	E7270253	96502728
PR2 2X28W T16 HF	1.02	E7270234	96502709
PR2 2X35W T16 HF	1.15	E7270235	96502710
PR2 2X35W T16 HF E3	2.15	E7270242	96502717
PR2 2X35W T16 HF E3T	2.15	E7270248	96502723
PR2 2X35W T16 HF E3X	2.15	E7270254	96502729
PR2 2X54W T16 HF	1.02	E7270236	96502711
PR2 2X49W T16 HF	1.15	E7270237	96502712
PR2 2X49W T16 HF E3	2.15	E7270243	96502718
PR2 2X49W T16 HF E3T	2.15	E7270249	96502724
PR2 2X49W T16 HF E3X	2.15	E7270255	96502730
PR2 2X80W T16 HF	1.15	E7270238	96502713



Ljuskälla

⇒ T26 (FD) G13 28-80W

Standard

EN60598
EN60598-2-22
IP20
CE

Beskrivning	Vikt kg	E-nummer	SAP nummer
Primata II: T5, HF-don med ljusreglering			
PR2 1X28W T16 HFD	0.88	E7270257	96502732
PR2 1X35W T16 HFD	1.04	E7270258	96502733
PR2 1X35W T16 HFD E3	2.04	E7270267	96502742
PR2 1X35W T16 HFD E3T	2.04	E7270273	96502748
PR2 1X49W T16 HFD	1.04	E7270259	96502734
PR2 1X49W T16 HFD E3	2.04	E7270268	96502743
PR2 1X49W T16 HFD E3T	2.04	E7270274	96502749
PR2 1X54W T16 HFD	0.88	E7270260	96502735
PR2 1X80W T16 HFD	1.04	E7270261	96502736
PR2 1X80W T16 HFD E3	2.04	E7270269	96502744
PR2 1X80W T16 HFD E3T	2.04	E7270275	96502750
PR2 2X28W T16 HFD	1.02	E7270262	96502737
PR2 2X35W T16 HFD	1.15	E7270263	96502738
PR2 2X35W T16 HFD E3	2.15	E7270270	96502745
PR2 2X35W T16 HFD E3T	2.15	E7270276	96502751
PR2 2X49W T16 HFD	1.15	E7270265	96502740
PR2 2X49W T16 HFD E3	2.15	E7270271	96502746
PR2 2X49W T16 HFD E3T	2.15	E7270277	96502752
PR2 2X54W T16 HFD	1.02	E7270264	96502739
PR2 2X80W T16 HFD	1.15	E7270266	96502741
Primata II: IP40-sats T5 (två per armatur behövs)			
PR2 IP40 KIT 1/T16 Pair*	-	E7270279	96502669
PR2 IP40 KIT 2/T16 Pair*	-	E7270280	96502670

* 2 st per armatur

HF - elektroniska driftdon, HFD - digital ljusreglering, E3 - nödljuskfunktion 3 tim.

E3T - nödljuskfunktion 3 tim., Self test, E3X - nödljuskfunktion 3 tim., adresserbar

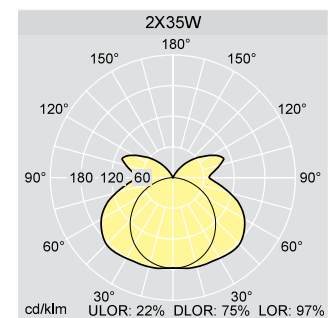
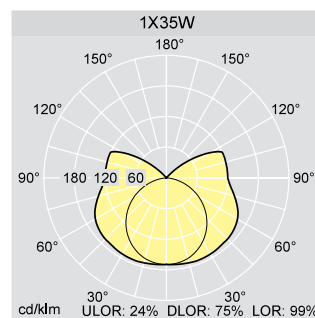
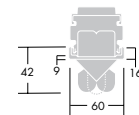

Primata II

T8-armaturer

Flexibelt och mångsidigt ramparmatursystem.



1-rörs armatur T8



- Armaturer för 1-rör och 2-rör kan användas med särskild reflektor
- Standard eller HF- don
- Den moduluppbyggda konstruktionen rymmer tillvalsenheter för belysningsstyrning och nödbelysning
- Enkelt fasval för strömförsörjnings-, nödbelysnings- och dimningskretsar
- Verktygsfri installation
- Låsskruvar ger elektrisk och mekanisk anslutning i ett enda moment

Material/Ytbehandling

Stomme: vitmålad stålplåt. Lamphållare: formsprutad vit plast.

Installation/Montering

Armaturen är förberedd för enkel installation på skenor med färdigdragna ledningar. Armaturen fästs mot skenan med två låsskruvar vilket ger en direkt elektrisk anslutning genom ett fast kontakt- och sockelsystem. Systemfas väljs vid kontakten. Optikenheten kan lätt knäppas fast på armaturen om så önskas.

IP40-sats för T8-armaturer:

Kan monteras på valfri T8-armatur eller reflektorenhet för att höja kapslingsklassen till IP40. Två IP40-satser måste beställas för en armatur med enkel ljuskälla. Fyra satser måste beställas för en armatur med dubbla ljuskällor.



2-rörs armatur T8

Ljuskälla

T26 (FD) G5 36-58W

Standard

EN60598
EN60598-2-22
IP20
CE

Beställningsguide

Ljuskällor beställs separat

Beskrivning	Vikt kg	E-nummer	SAP nummer
Primata II: T8, magnetiska reaktorer			
PR2 1X36W T26 CP	1.35	E7270200	96502674
PR2 1X36W T26 NC	1.34	E7270204	96502678
PR2 1X58W T26 CP	1.80	E7270201	96502675
PR2 1X58W T26 NC	1.75	E7270205	96502679
PR2 2X36W T26 CP	1.89	E7270202	96502676
PR2 2X36W T26 NC	1.84	E7270206	96502680
PR2 2X58W T26 CP	2.80	E7270203	96502677
PR2 2X58W T26 NC	2.75	E7270207	96502681
Primata II: T8, HF-don			
PR2 1X36W T26 HF	1.03	E7270208	96502682
PR2 1X36W T26 HF E3	2.03	E7270212	96502686
PR2 1X58W T26 HF	1.15	E7270209	96502683
PR2 1X58W T26 HF E3	2.15	E7270213	96502687
PR2 1X58W T26 HF E3T	2.15	E7270216	96502690
PR2 1X58W T26 HF E3X	2.15	E7270218	96502692
PR2 2X36W T26 HF	1.03	E7270210	96502684
PR2 2X36W T26 HF E3	2.03	E7270214	96502688
PR2 2X58W T26 HF	1.23	E7270211	96502685
PR2 2X58W T26 HF E3	2.23	E7270215	96502689
PR2 2X58W T26 HF E3T	2.23	E7270217	96502691
PR2 2X58W T26 HF E3X	2.23	E7270219	96502693
Primata II: T8, HF-don med ljusreglering			
PR2 1X36W T26 HFD	1.03	E7270220	96502694
PR2 1X58W T26 HFD	1.15	E7270221	96502695
PR2 1X58W T26 HFD E3	2.15	E7270224	96502699
PR2 1X58W T26 HFD E3T	2.15	E7270226	96502702
PR2 2X36W T26 HFD	1.02	E7270222	96502696
PR2 2X58W T26 HFD	1.23	E7270223	96502697
PR2 2X58W T26 HFD E3	2.23	E7270225	96502701
PR2 2X58W T26 HFD E3T	2.23	E7270227	96502703
Primata II: IP40-sats T8			
PR2 IP40 KIT T26 Pair*	-	E7270228	96502668

* Till 1-rörs används 2 st, till 2-rörs används 4 st
 HF - elektroniska driftdon, HFD - digital ljusreglering, CP - faskompenserad
 NC - magnetisk reaktor (okompenserad), E3 - nödljuskfunktion 3 tim.
 E3T - nödljuskfunktion 3 tim., Self test, E3X - nödljuskfunktion 3 tim., adresserbar

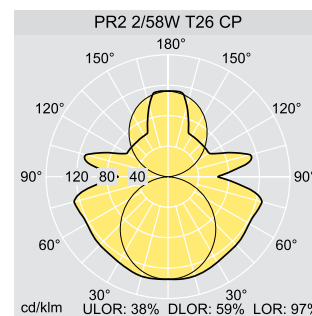
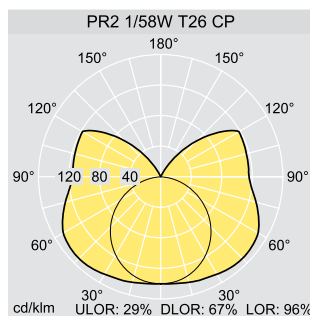
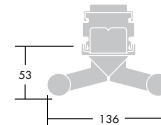
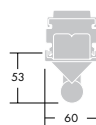

Primata II

Vita reflektorer

Flexibelt och mångsidigt ramparmatursystem.



- Passar för 1-rörs och 2-rörs T5 och T8 armaturer
- Vita plastkopplingar och gavlar
- Lämplig för industrier, lager, stormarknader och motsvarande användningsområden
- Finns både symmetriska och asymmetriska varianter

Material/Ytbehandling

Reflektor: Vitmålad stålplåt. Vita formsprutade kopplingar och gavlar

Installation/Montering

Unik knäppmekanism för enkel och verktygsfri installation på armaturen.

Beställningsguide

Beskrivning	Vikt kg	E-nummer	SAP nummer
Primata II: vit reflektor			
PR2 R 1X36	1.22	E7270281	96502754
PR2 R 1X58	1.50	E7270282	96502755
PR2 R 2X36	1.73	E7270283	96502756
PR2 R 2X58	2.14	E7270284	96502757
PR2 R 1/2X28/54	1.17	E7270285	96502758
PR2 R 1/2X35/49/80	1.47	E7270286	96502759
Primata II: vit reflektor med vita bländskydd			
PR2 RLW 1X36	2.15	E7270287	96502760
PR2 RLW 1X58	2.70	E7270288	96502761
PR2 RLW 2X36	3.18	E7270289	96502762
PR2 RLW 2X58	3.98	E7270290	96502763
PR2 RLW 1/2X28/54	-	E7270291	96502764
PR2 RLW 1/2X35/49/80	-	E7270292	96502765
Primata II: koppling för R and RLW			
PR2 R-C 1XT26 1/2XT16 Set	0.02	E7270293	96502844
PR2 R-C 2XT26 Pair	0.02	E7270294	96502845
Primata II: R- och RLW-gavel			
PR2 R-EC 1XT26 1/2XT16 Pair**	0.06	E7270295	96502846
PR2 R-EC 2XT26 Pair**	0.11	E7270296	96502847
Primata II: vit asymmetrisk reflektor			
PR2 RA 1X36	1.07	E7270297	96502766
PR2 RA 1X58	1.30	E7270298	96502767
PR2 RA 1/2X28/54	1.02	E7270299	96502768
PR2 RA 1/2X35/49/80	1.25	E7270300	96502769
Primata II: RA-gavel			
PR2 RA-EC Pair**	0.03	E7270301	96502848

** En uppsättning per armaturhus eller ramp



T5 vit reflektor, 1- eller 2-rörs



T8 vit reflektor 1- rörs



T8 vit reflektor med vitt bländskydd 1- rörs



T5 asymmetrisk vit reflektor, 1- eller 2-rörs



T5 vit reflektor med vitt bländskydd, 1- eller 2-rörs



T8 vit reflektor 2- rörs



T8 vit reflektor med vitt bländskydd 2- rörs



T8 asymmetrisk vit reflektor 1- rörs

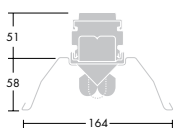

T5 vit reflektor, 1- eller 2-rörs

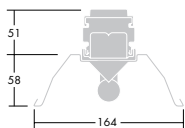

T8 vit reflektor 1- rörs

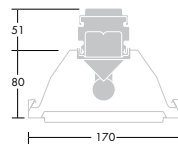

T8 vit reflektor med vitt bländskydd 1- rörs

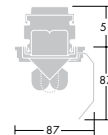

T5 asymmetrisk vit reflektor, 1- eller 2-rörs

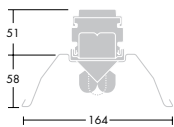

T5 vit reflektor med vitt bländskydd, 1- eller 2-rörs

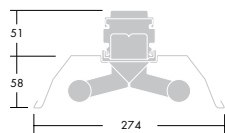

T8 vit reflektor 2- rörs

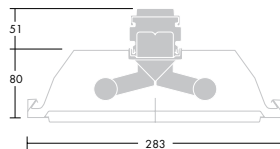

T8 vit reflektor med vitt bländskydd 2- rörs

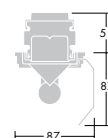

T8 asymmetrisk vit reflektor 1- rörs

Primata II

Aluminium-reflektorer

Flexibelt och mångsidigt
ramparmatursystem.



- Passar för 1-rörs och 2-rörs T5 och T8 armaturer
- Reflektorerna överlappar för ett visuellt kontinuerligt system
- Passar perfekt för hög montering i industrilokaler och lägre affärslokaler
- Wall washer för vertikal belysning

Material/Ytbehandling

Reflektor: rullformad aluminium med blank yta.

Installation/Montering

Reflektorn knäpps enkelt fast på armaturens fäste av rostfritt stål utan att något verktyg behöver användas. Reflektorerna är konstruerade att överlappa och ge perfekt passform.

Beställningsguide

Beskrivning	Vikt kg	E-nummer	SAP nummer
Primata II Reflektor av aluminium, bredstrålande			
PR2 WB 1X36	0.61	E7270302	96502770
PR2 WB 1X58	0.78	E7270303	96502771
PR2 WB 2X36	0.72	E7270304	96502772
PR2 WB 2X58	0.99	E7270305	96502773
PR2 WB 1/2X28/54	0.33	E7270306	96502774
PR2 WB 1/2X35/49/80	0.41	E7270307	96502775
Primata II Reflektor av aluminium, smalstrålande			
PR2 NB 1X36	0.59	E7270308	96502776
PR2 NB 1X58	0.73	E7270309	96502777
PR2 NB 2X36	0.71	E7270310	96502778
PR2 NB 2X58	0.88	E7270311	96502779
PR2 NB 1/2X28/54	0.31	E7270312	96502780
PR2 NB 1/2X35/49/80	0.38	E7270313	96502781
Primata II Asymmetrisk reflektor av aluminium, wallwasher			
PR2 WA 1X36	0.54	E7270314	96502782
PR2 WA 1X58	0.67	E7270315	96502783
PR2 WA 1/2X28/54	0.38	E7270316	96502784
PR2 WA 1/2X35/49/80	0.48	E7270317	96502785



T5 aluminiumreflektor med smal ljusfördelning 1-2 rörs



T5 aluminiumreflektor med bred ljusfördelning 1-2 rörs



T8 aluminiumreflektor med bred ljusfördelning 2-rörs



T8 aluminiumreflektor med smal ljusfördelning 2-rörs



T8 aluminiumreflektor med bred ljusfördelning 1-rörs



T5 aluminiumreflektor, väggreflektor (wall washer) 1-2 rörs



T8 aluminiumreflektor med smal ljusfördelning 1-rörs



T8 aluminiumreflektor, wall washer 1-rörs

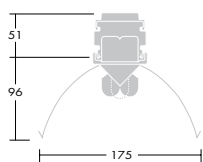

T5 aluminiumreflektor med smal ljusfördelning 1-2 rörs

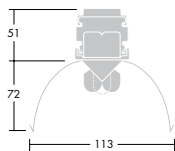

T5 aluminiumreflektor med bred ljusfördelning 1-2 rörs

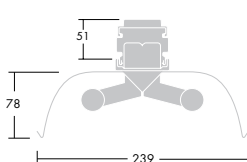

T8 aluminiumreflektor med bred ljusfördelning 2-rörs

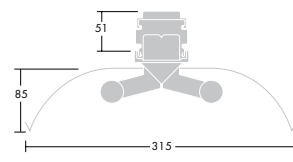

T8 aluminiumreflektor med smal ljusfördelning 2-rörs

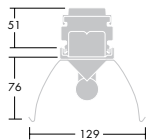

T8 aluminiumreflektor med bred ljusfördelning 1-rörs

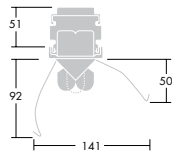

T5 aluminiumreflektor, väggreflektor (wall washer) 1-2 rörs

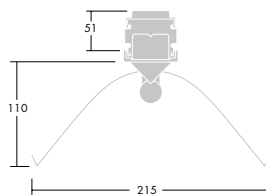

T8 aluminiumreflektor med smal ljusfördelning 1-rörs

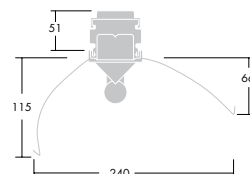

T8 aluminiumreflektor, wall washer 1-rörs

Primata II

Stomme med matt reflektor

Flexibelt och mångsidigt ramparmatursystem.



- Passar för 1-rörs och 2-rörs T5 och T8 armaturer
- Finns både symmetriska och asymmetriska varianter
- Vita plastkopplingar och gavlar
- Perfekta lösningar för användning i butiker och som hyllbelysning

Material/Ytbehandling

Stomme: vitmålad stålplåt. Integrerad reflektor: rullformad matt aluminium. Gavlar och kopplingar: formsprutad vit plast.

Installation/Montering

Unik knäppmekanism för en enkel och verktygsfri installation på armaturen.

Beställningsguide

Beskrivning	Vikt kg	E-nummer	SAP nummer
Primata II Symmetriskt bredstrålande reflektorhus			
PR2 HWB 1X36	2.07	E7270318	96502792
PR2 HWB 1X58	2.62	E7270319	96502793
PR2 HWB 2X36	2.85	E7270320	96502794
PR2 HWB 2X58	3.47	E7270321	96502795
PR2 HWB 1/2X28/54	1.52	E7270322	96502796
PR2 HWB 1/2X35/49/80	1.90	E7270323	96502797
Primata II Asymmetriskt 1-rörs reflektorhus			
PR2 HA 1X36	2.16	E7270324	96502798
PR2 HA 1X58	2.54	E7270325	96502799
Primata II Asymmetriskt 2-rörs reflektorhus			
PR2 HAD 2X36	2.79	E7270326	96502800
PR2 HAD 2X58	3.59	E7270327	96502801

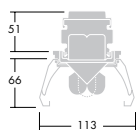

T5 bred ljusfördelning 1-2 rörs

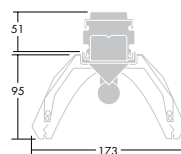

T8 symmetrisk ljusfördelning 1-rörs

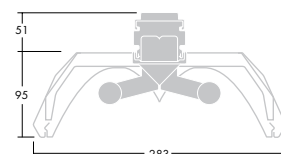

T8 bred ljusfördelning 2-rörs



T5 bred ljusfördelning 1-2 rörs



T8 symmetrisk ljusfördelning 1-rörs



T8 bred ljusfördelning 2-rörs



Koppling för reflektor



Gavel för reflektor



Primata II

Stomme med olika bländskydd

Flexibelt och mångsidigt ramparmatursystem.



- Passar för 1-rörs och 2-rörs T5 och T8 armaturer
- Val av bländskydd i vitmålat stål, perforerat vit plåt, matt eller blank aluminium
- Matta och blanka bländskydd uppfyller EN 12464 för moderna bildskärmar (beroende på vilken röreffekt som används med reflektorn)
- Vita plastkopplingar och gavlar
- Passar perfekt för butiker samt affärs- och produktionslokaler med bildskärmar
- Mikroperforerade varianter som ger en behaglig ljusmiljö

Material/Ytbehandling

Stomme: stålplåt, vitmålad med reflektorinsatser i aluminium. Bländskydd: matt eller blank aluminium, vitmålat eller perforerat stål. Gavlar och kopplingar: formsprutad vit plast.

Installation/Montering

Unik knäppmekanism för en enkel och verktygsfri installation på armaturen.

Beställningsguide

Beskrivning	Vikt kg	E-nummer	SAP nummer
Primata II Reflektorhus med matt bländskydd			
PR2 HLS 1X36	2.22	E7270340	96502814
PR2 HLS 1X58	2.66	E7270341	96502815
PR2 HLS 2X36	3.09	E7270342	96502816
PR2 HLS 2X58	3.95	E7270343	96502817
PR2 HLS 1/2X28/54	1.51	E7270344	96502818
PR2 HLS 1/2X35/49/80	1.90	E7270345	96502819
Primata II Reflektorhus med blankt bländskydd			
PR2 HLM 1X36	2.22	E7270346	96502820
PR2 HLM 1X58	2.66	E7270347	96502821
PR2 HLM 2X36	3.09	E7270348	96502822
PR2 HLM 2X58	3.95	E7270349	96502823
PR2 HLM 1/2X28/54	1.51	E7270350	96502824
PR2 HLM 1/2X35/49/80	1.90	E7270351	96502825
Primata II Reflektorhus med vita bländskydd			
PR2 HLW 1X36	2.34	E7270328	96502802
PR2 HLW 1X58	2.81	E7270329	96502803
PR2 HLW 2X36	3.71	E7270330	96502804
PR2 HLW 2X58	4.58	E7270331	96502805
PR2 HLW 1/2X28/54	1.56	E7270332	96502806
PR2 HLW 1/2X35/49/80	1.95	E7270333	96502807
Primata II Perforerat reflektorhus med vitt perforerat bländskydd			
PR2 HLW PF 1X36	2.01	E7270334	96502808
PR2 HLW PF 1X58	2.52	E7270335	96502809
PR2 HLW PF 2X36	3.06	E7270336	96502810
PR2 HLW PF 2X58	3.58	E7270337	96502811
PR2 HLW PF 1/2X28/54	1.33	E7270338	96502812
PR2 HLW PF 1/2X35/49/80	1.67	E7270339	96502813



T5 matt bländskydd, 1-2 rörs



T5 vitt bländskydd, 1-rörs



T8 Matt bländskydd, 2-rörs



T8 Matt bländskydd, 1-rörs



T5 vitt bländskydd, 1-rörs



T5 perforerad stomme och vitt perforerat bländskydd, 1-2 rörs



T8 vit eller perforerad stomme med vitt eller perforerat bländskydd, 2-rörs



T8 vit eller perforerad stomme med vitt eller perforerat bländskydd, 1-rörs

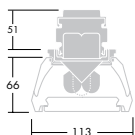

T5 matt bländskydd, 1-2 rörs

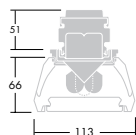

T5 vitt bländskydd, 1-rörs

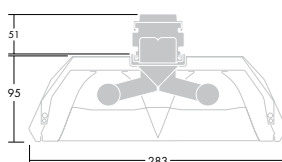

T8 Matt bländskydd, 2-rörs

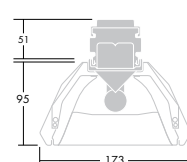

T8 Matt bländskydd, 1-rörs

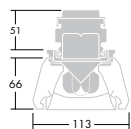

T5 vitt bländskydd, 1-rörs

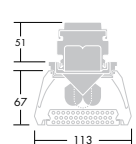

T5 perforerad stomme och vitt perforerat bländskydd, 1-2 rörs

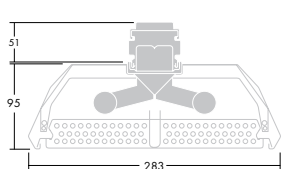

T8 vit eller perforerad stomme med vitt eller perforerat bländskydd, 2-rörs

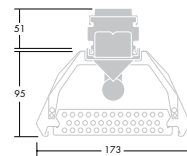

T8 vit eller perforerad stomme med vitt eller perforerat bländskydd, 1-rörs

Primata II

Tillbehör för reflektorer

Flexibelt och mångsidigt
ramparmatursystem.



- Vita plastkopplingar och gavlar
- Enkel, verktygsfri montering
- Ett par behövs per skarv
- Ett par behövs per armaturstomme eller oavbruten rampmontering

Beställningsguide

Beskrivning	Vikt kg	E-nummer	SAP nummer
Primata II Koppling för rampmontage av reflektorer			
PR2 H-C 1XT26 Pair	0.01	E7270352	96502849
PR2 H-C 2XT26 Pair	0.02	E7270353	96502850
PR2 H-C 1/2XT16 Pair	0.02	E7270354	96502851
Primata II Gavlar för reflektorhus			
PR2 H-EC 1XT26 Pair	0.04	E7270355	96502852
PR2 H-EC 2XT26 Pair	0.07	E7270356	96502853
PR2 H-EC 1/2XT16 Pair	0.06	E7270357	96502854

Primata II

Extra tillval

Flexibelt och mångsidigt ramparmatursystem.



Industrivariant IP60



Galler



Spotlightmodul



modul med närvaro-detektor



monteringsatts

Beställningsguide

Beskrivning	Vikt kg	E-nummer	SAP nummer
Primata II Skyddsgaller			
PR2 WG 1X36	1.10	E7270362	96502838
PR2 WG 1X58	1.34	E7270363	96502839
PR2 WG 2X36	1.68	E7270364	96502840
PR2 WG 2X58	2.05	E7270365	96502841
PR2 WG 1/2X28/54	1.05	E7270366	96502842
PR2 WG 1/2X35/49/80	1.29	E7270367	96502843
Primata II Spotlightmodul			
PR2 TM 36 400V max.15kg	1.47	E7270368	96502631
PR2 TM 28/54 400V max.15kg	1.46	E7270370	96502633
PR2 TM 58 400V max.15kg	1.83	E7270369	96502671
PR2 TM 35/49/80 400V max.15kg	1.83	E7270371	96502672
Primata II Monteringsatts för lysrörsarmaturer			
PR2 FF Kit	0.03	E7270373	96502667
Primata II Modul med närvarodetektor			
PR2 SLDP	1.25	E7270372	96502673
Primata II Industrioptik i IP60			
PR2 I PC 1X58W HF SYM IP60	-	E7270358	96502826
PR2 I PC 1X58W HF ASYM IP60	-	E7270359	96502827
PR2 I PC 2X58W HF SYM IP60	-	E7270360	96502828
PR2 I PC 2X58W HF ASYM IP60	-	E7270361	96502829

HF - elektroniska driftdon, SYM - symmetrisk, ASYM - asymmetrisk, WG - skyddsgaller, TM - 3 - fas strömskena

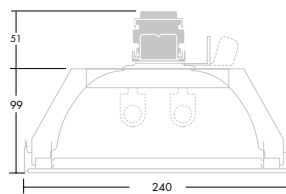

Industrivariant IP60

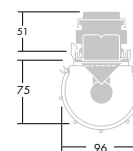

Galler

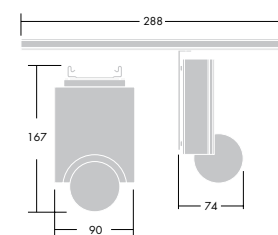

modul med närvaro-detektor

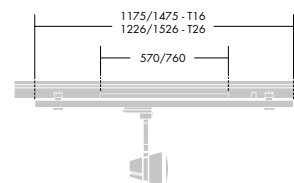

Spotlightmodul

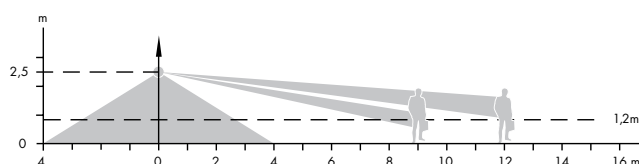

Närvarodetektorns detekteringsområde, upp till 16 m avstånd